

Das trockene Thermometer (T)  
 Das feuchte Thermometer (F)  
 Diese beiden zusammen  
 bilden das Psychrometer  
 (Feuchtigkeitsmesser)

Das Maximumthermometer (Ma)  
 Das Minimumthermometer (MI)  
 Diese beiden werden Extrem-  
 thermometer genannt.

Abb. 3: Anordnung der Thermometer

Vorderansicht

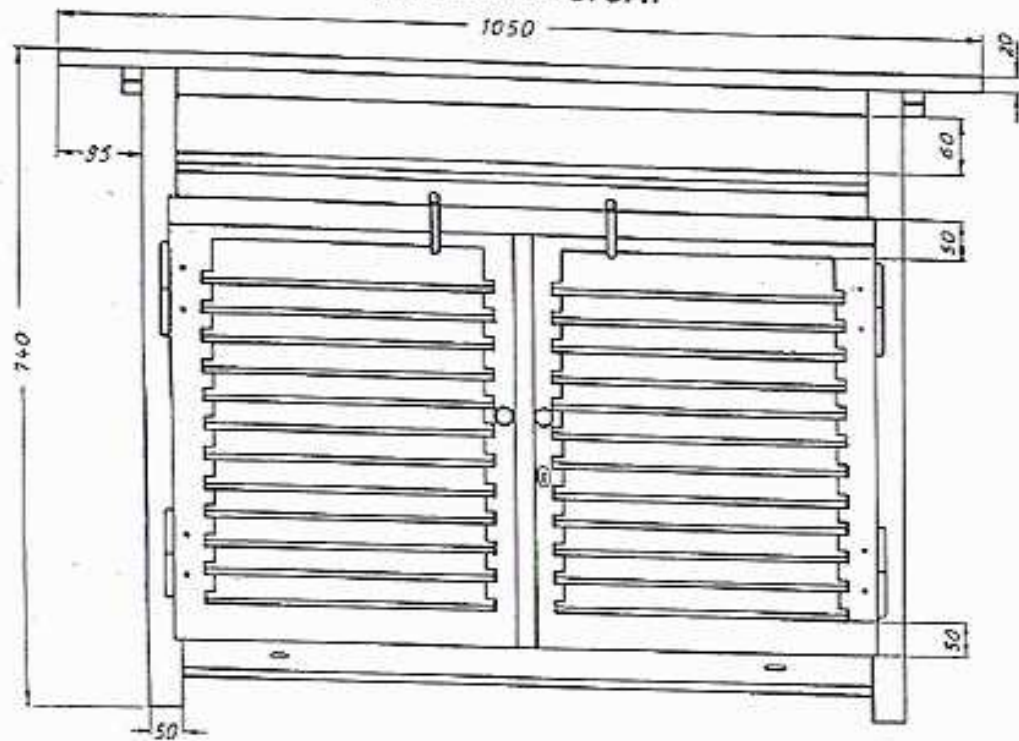

Schnitt

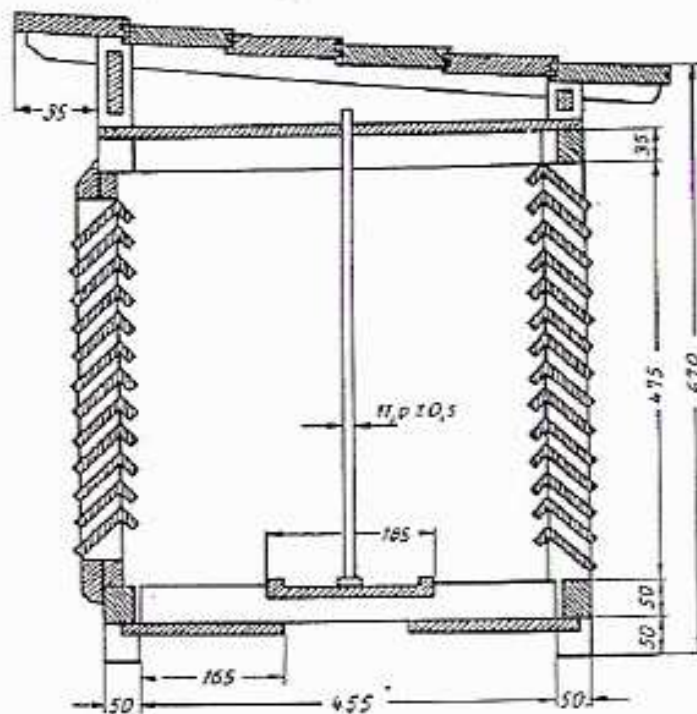

Zwischenboden

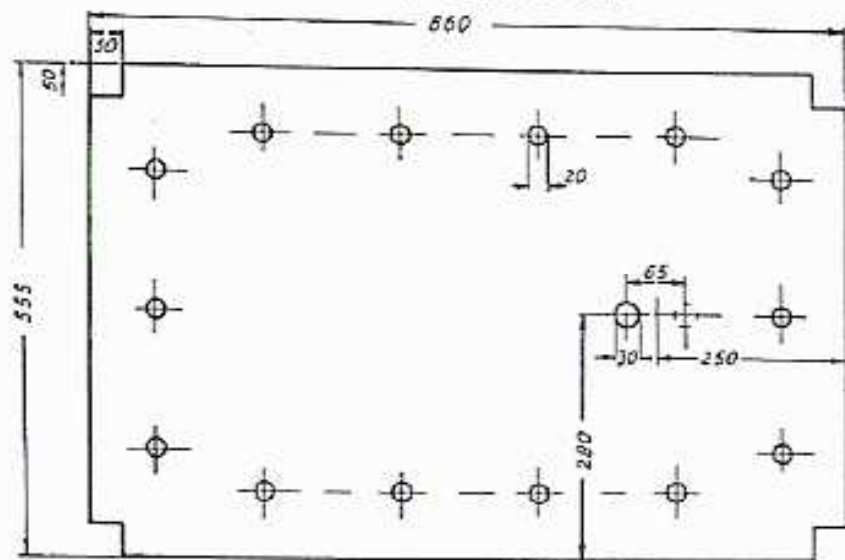

Maße in mm

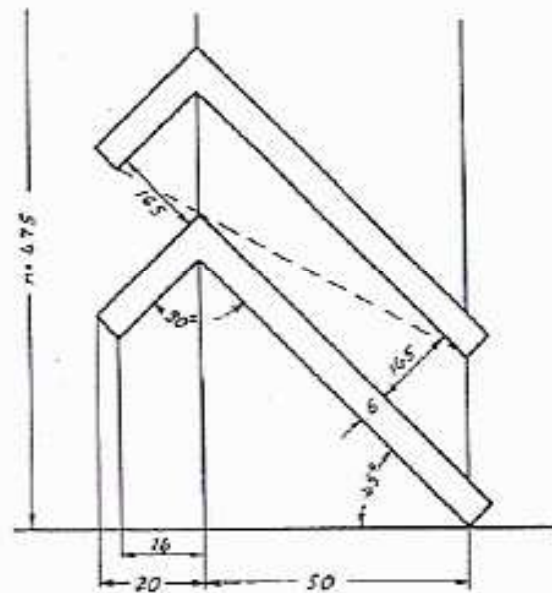

Anleitung zum Bau einer Thermometerhütte  
Blatt 1. Bauplan für den Hüttenteil

DEUTSCHER  
WETTERDIENST

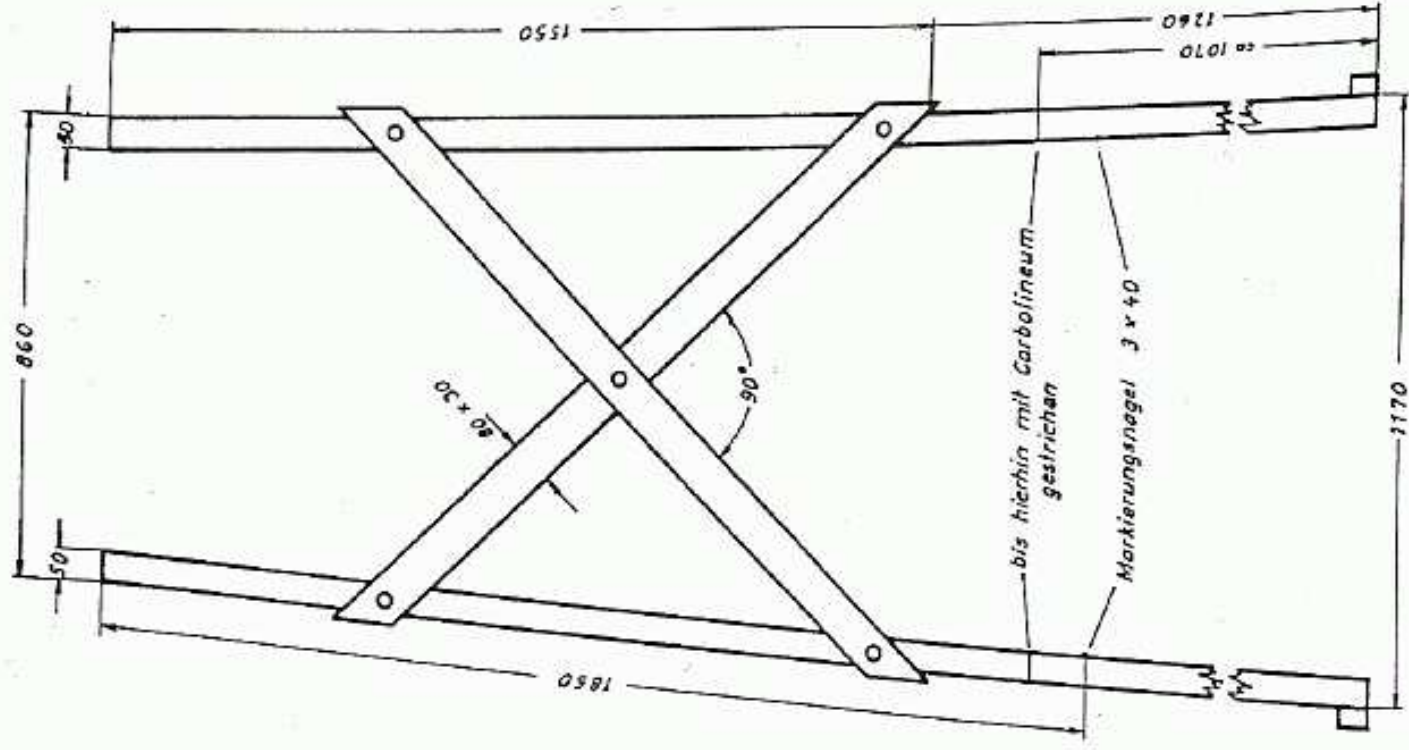
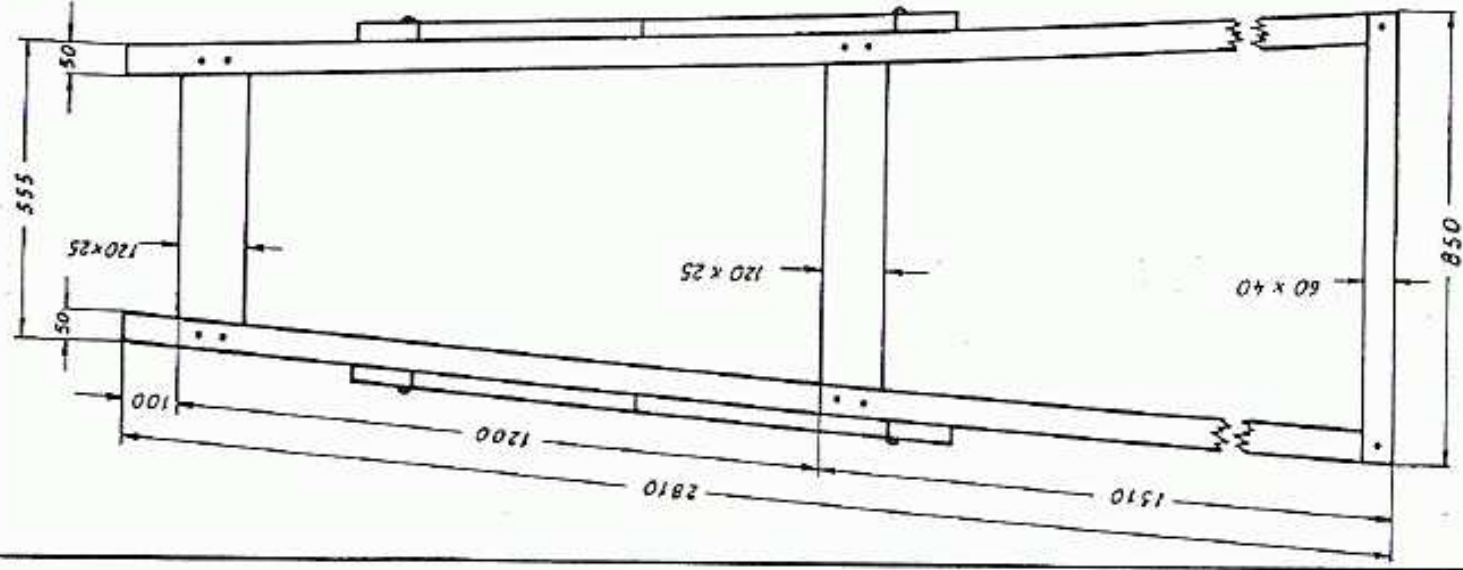

Maße in mm

DEUTSCHER  
WETTERDIENST

Anleitung zum Bau einer Thermometerhütte  
Blatt 2. Bauplan für das Hüttengestell

Vorderansicht

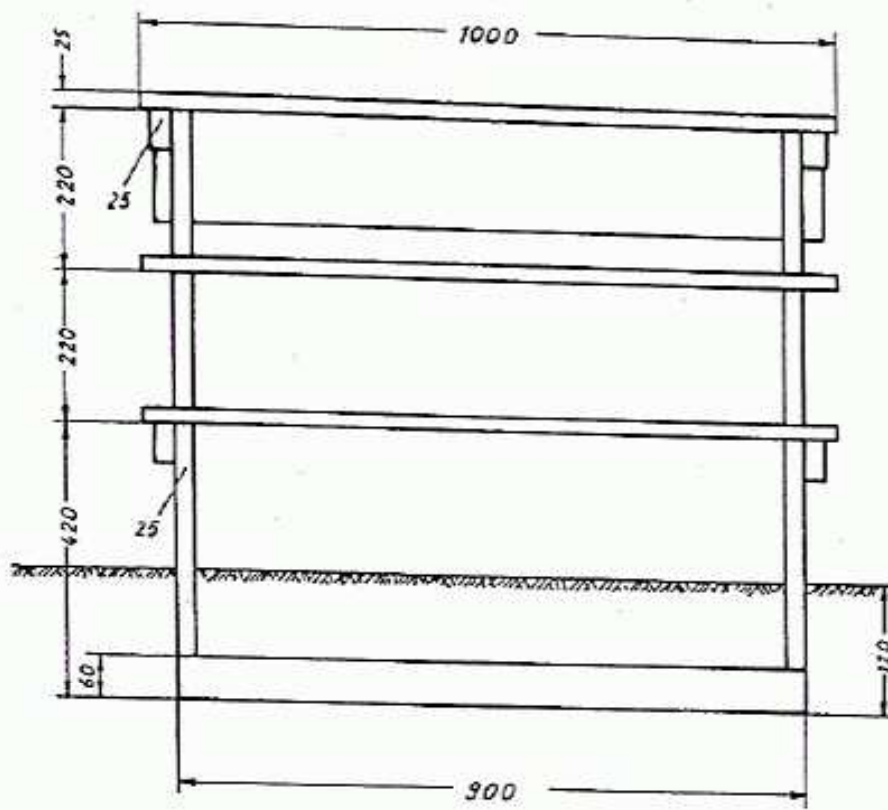

Seitenansicht

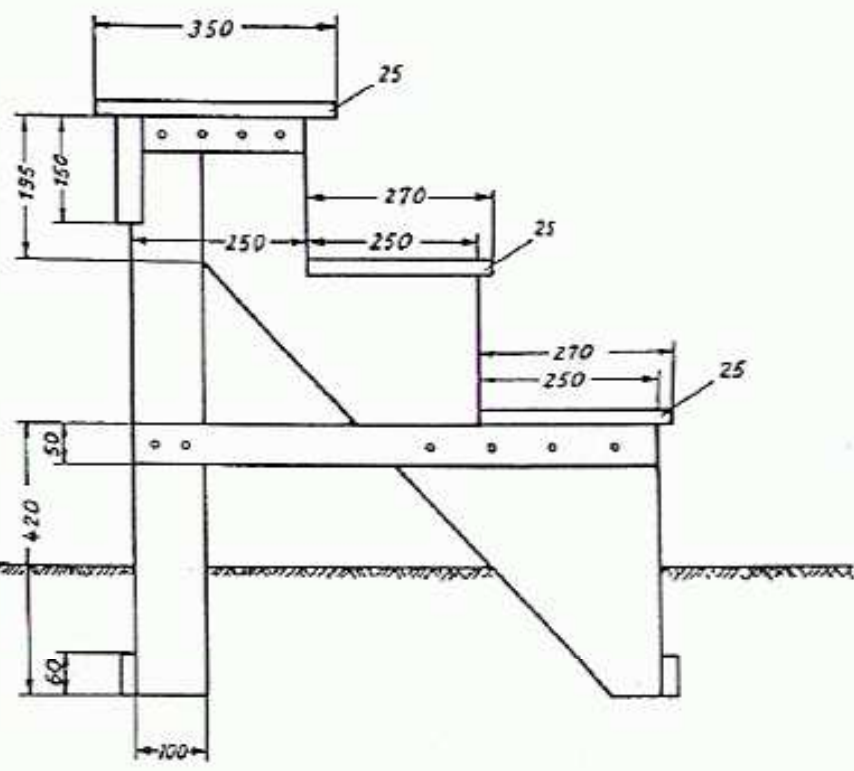

Maße in mm

Anleitung zum Bau einer Thermometerhütte  
Blatt 3. Bauplan für die Treppe

DEUTSCHER  
WETTERDIENST